

PIJLERS

Werkwijzer

ATI Pro Nemesis Dampdicht

Binnenzijde dak, rieten schroefdak,
binnenzijde gevel en onderzijde vloer



ISDE subsidie

ATI Pro Nemesis komt in
aanmerking voor subsidie!
Meer weten? Scan de [QR-code](#).

ati
isolation

pijlers.com

Werkwijzer

De juiste verwerking van isolatiefolie is essentieel voor een optimaal resultaat. In deze werkwijzer vind je duidelijke verwerkingsinstructies per toepassing, afgestemd op de ATI Pro Nemesis Dampdicht isolatiefolie. Volg de stappen nauwkeurig voor een duurzame en effectieve isolatie.

Gebruik de knoppen hieronder om direct naar de juiste toepassing te navigeren.

Binnenzijde dak

3,42 Rc

Bevestig de folie tussen de gordingen (ruimtebesparend)

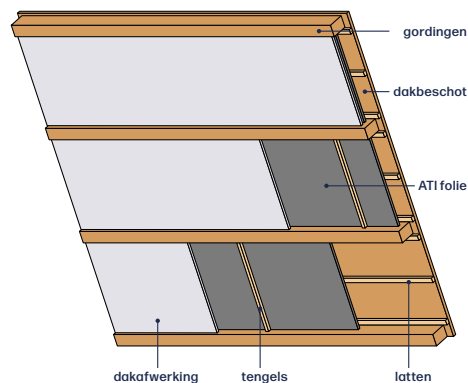

Dit heb je nodig:



Niettacker



Folieschaar



Tape

Verkrijgbaar bij pijlers!

STAP 1

Bevestig **horizontale latten** (45 x 45 mm) tussen de gordingen. Zorg voor een hartafstand van 600 mm.

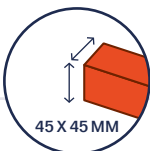
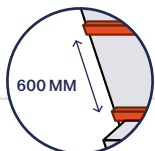
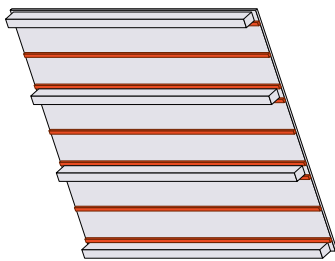

STAP 2

Rol de **folie** direct over de latten. Zorg voor een overlap van 10 cm, en zet de banen vast met RVS nieten.

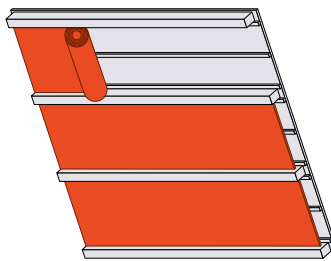

STAP 3

Tape de naden af met ATI PE tape.

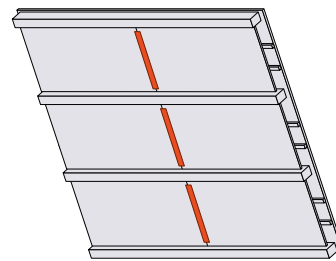

STAP 4

Plaats **verticale latten** (70 x 45 mm). Zorg voor een hartafstand van 600 mm.

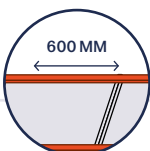
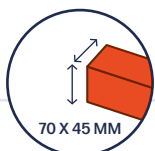
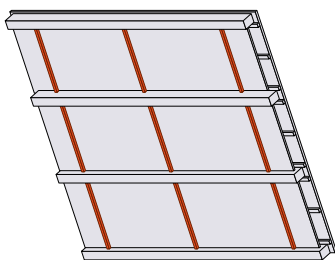

STAP 5

Ga vervolgens verder met de **dakafwerking**.

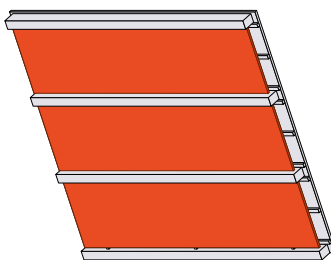

ISDE subsidie

ATI Pro Nemesis komt in aanmerking voor subsidie! Meer weten? Scan de QR-code.

Binnenzijde dak

4,07 Rc

Bevestig de folie onder de gordingen (hogere Rc-waarde)

Dit heb je nodig:



Niettacker



Folieschaar



Tape

Verkrijgbaar bij Pijlers!

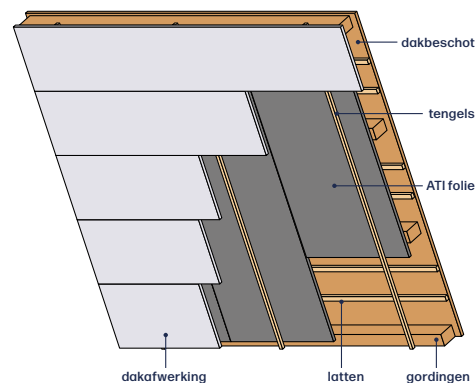

STAP 1

Monteer de **folie** tegen de onderzijde van de gordingen of sporen. Zorg voor een overlap van 10 cm, en zet de banen vast met **RVS** nieten.

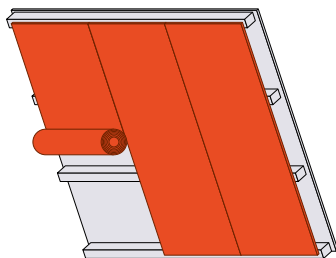

10 CM

STAP 2

Tape de naden af met **ATI PE tape**.

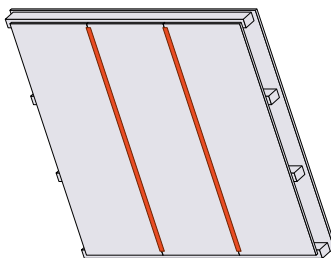

PE TAPE

STAP 3

Plaats **verticale latten** (met een afmeting van 70 x 45 mm). Zorg voor een hartafstand van 600 mm.

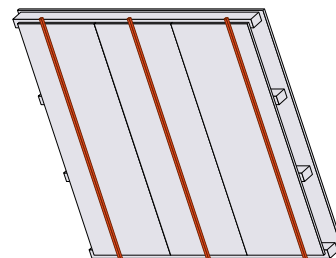

70 X 45 MM

600 MM

STAP 4

Ga vervolgens verder met de **dakafwerking**.

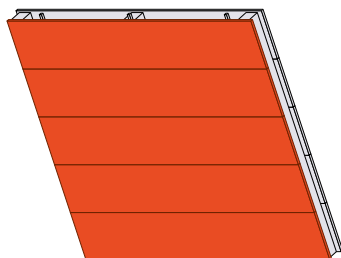

ISDE subsidie

ATI Pro Nemesis komt in aanmerking voor subsidie! Meer weten? Scan de QR-code.

Rieten schroefdak

8,17 Rc

Bevestig de folie over de gordingen

Dit heb je nodig:



Niettacker



Folieschaar



Tape

Verkrijgbaar bij Pijlers!

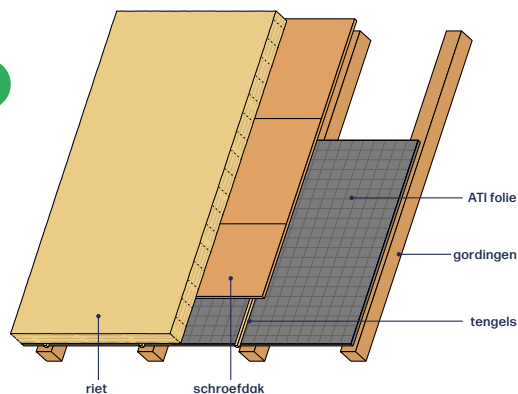

STAP 1

Rol de **folie** direct over de gordingen/sporen op het dakbeschot. Zorg voor een overlap van 10 cm, en zet de banen vast met **RVS nieten**.

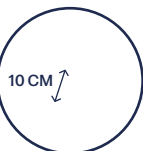
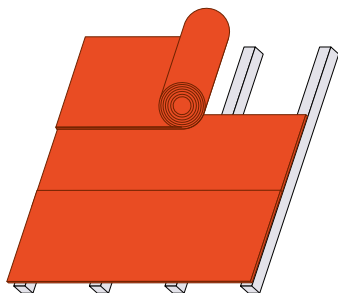

STAP 2

Tape de naden af met **ATI PE tape**.

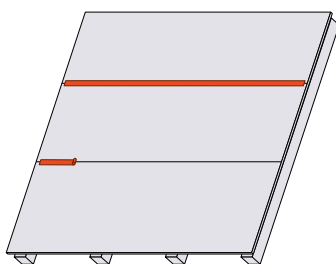

STAP 3

Bevestig **verticale latten** (met een afmeting van 32 x 45 mm) over de gordingen. Zorg voor een hartafstand van 600 mm.

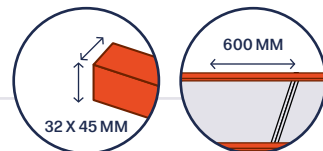
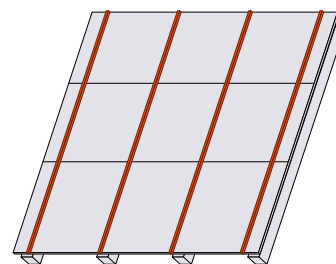

STAP 4

Bevestig het **schroefdak** (plaatmateriaal van 18 mm).

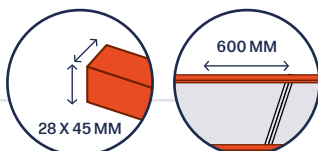
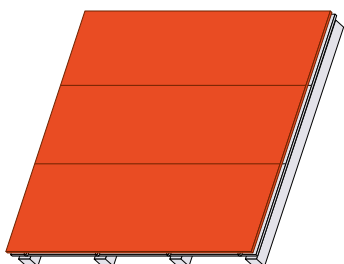

STAP 5

Ga vervolgens verder met de **rieten afwerking**.

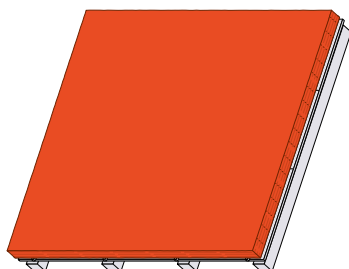

ISDE subsidie

ATI Pro Nemesis komt in aanmerking voor subsidie! Meer weten? Scan de QR-code.

Binnenzijde gevel

4,47 Rc

Bevestig de folie aan de binnenzijde van de gevel

Dit heb je nodig:



Niettacker



Folieschaar



Tape

Verkrijgbaar bij pijlers!

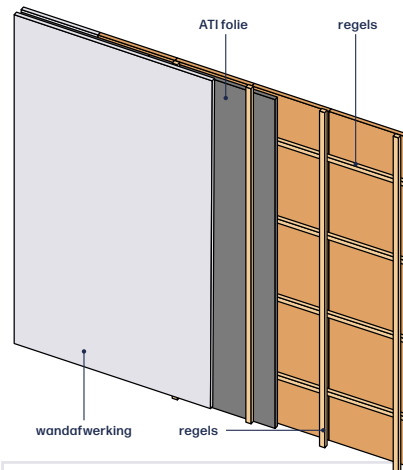

STAP 1

Bevestig **horizontale latten** (van 70 x 45 mm) tegen de gevel. Zorg voor een hartafstand van 600 mm.

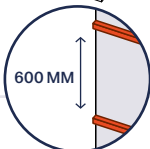
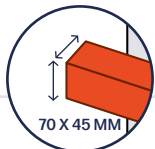
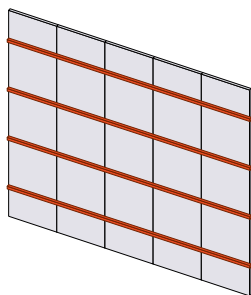

STAP 2

Rol de **folie** direct op de latten. Zorg voor een overlap van 10 cm, en zet de banen vast met RVS nieten.

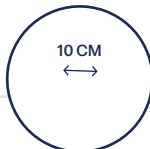
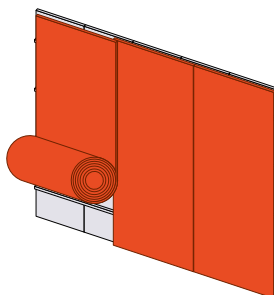

STAP 3

Tape de naden af met ATI PE tape.

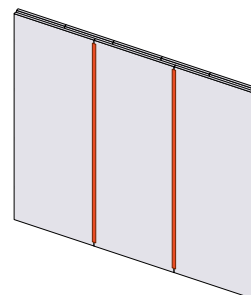

STAP 4

Plaats **verticale latten** van 60 x 45 mm, met een hartafstand van 600 mm.

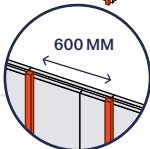
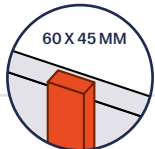
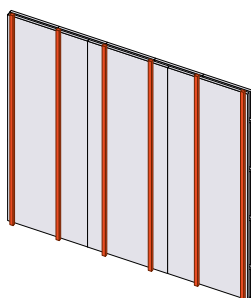

STAP 5

Ga vervolgens verder met de **wandafwerking**.

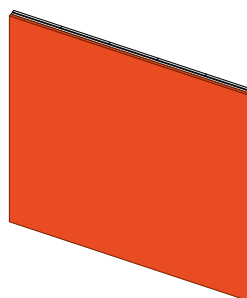

ISDE subsidie

ATI Pro Nemesis komt in aanmerking voor subsidie! Meer weten? Scan de QR-code.

Onderzijde houten vloer

6,66 Rc

Bevestig de folie onder de vloer

Dit heb je nodig:



Niئتacker



Folieschaar



Tape

Verkrijgbaar bij Pijlers!

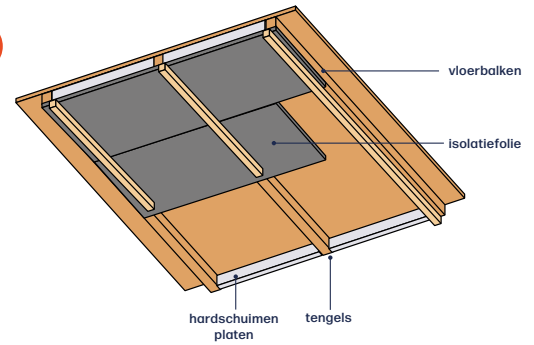

STAP 1

Plaats **hardschuimen platen** tussen de vloerbalken en de funderingsmuur om koudebruggen te voorkomen.

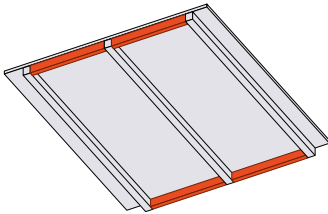

STAP 2

Rol de **folie** direct over de balken. Zorg voor een overlap van 10 cm, en zet de banen vast met RVS nieten.

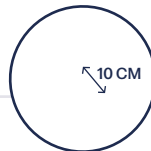
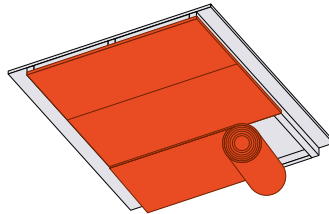

STAP 3

Tape de naden af met ATI PE tape.

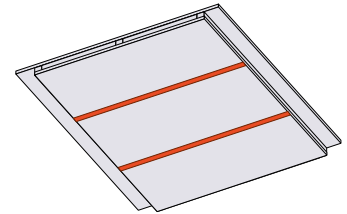

STAP 4

Plaats een **lat** over de nieten voor een verzekerde bevestiging.

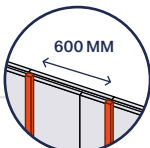
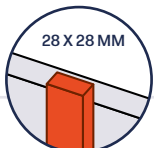
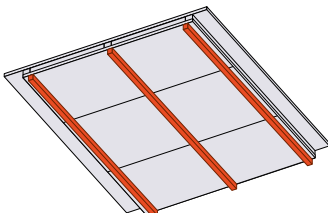

Onderzijde betonnen vloer 6,15 Rc

Bevestig de folie onder de vloer

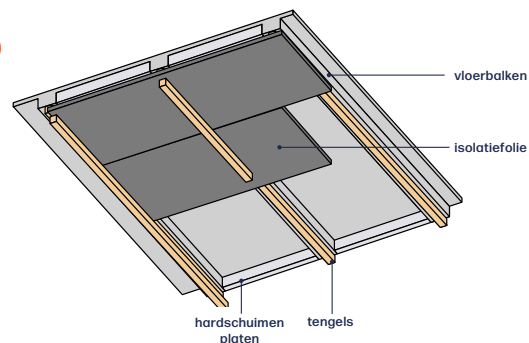

Dit heb je nodig:



Niئتacker



Folieschaar



Tape

Verkrijgbaar bij Pijlers!

STAP 1

Lijm **regelwerk** met een afmeting van 22 x 45 mm op de betonribben.

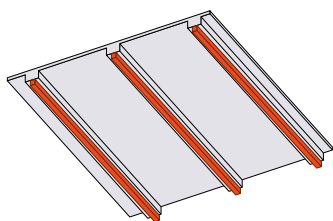

STAP 2

Plaats **hardschuimen platen** tussen de betonribben en de funderingsmuur om koudebruggen te voorkomen.

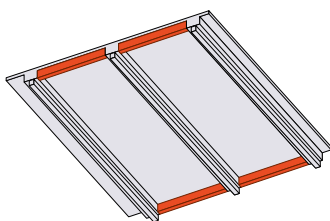

STAP 3

Rol de **folie** direct over de betonribben en de funderingsmuur om koudebruggen te voorkomen. Zorg voor een overlap van 10 cm, en zet de banen vast met **RVS nieten**.

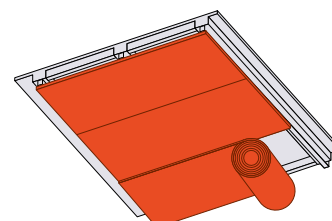

STAP 4

Tape de naden af met **ATI PE tape**.

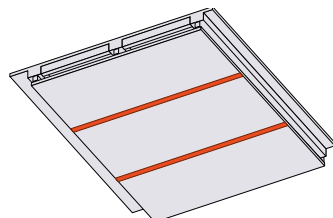

PE TAPE

STAP 5

Plaats een **lat** over de nieten voor een verzekerde bevestiging.

